

OMEGAPROFIL AUF HORIZONTALLEM HUTPROFIL OMEGA SYSTEM RAIL ON HORIZONTAL HAT PROFILE RAIL SYSTEME OMEGA SUR PROFILE CHAPE HORIZONTAL

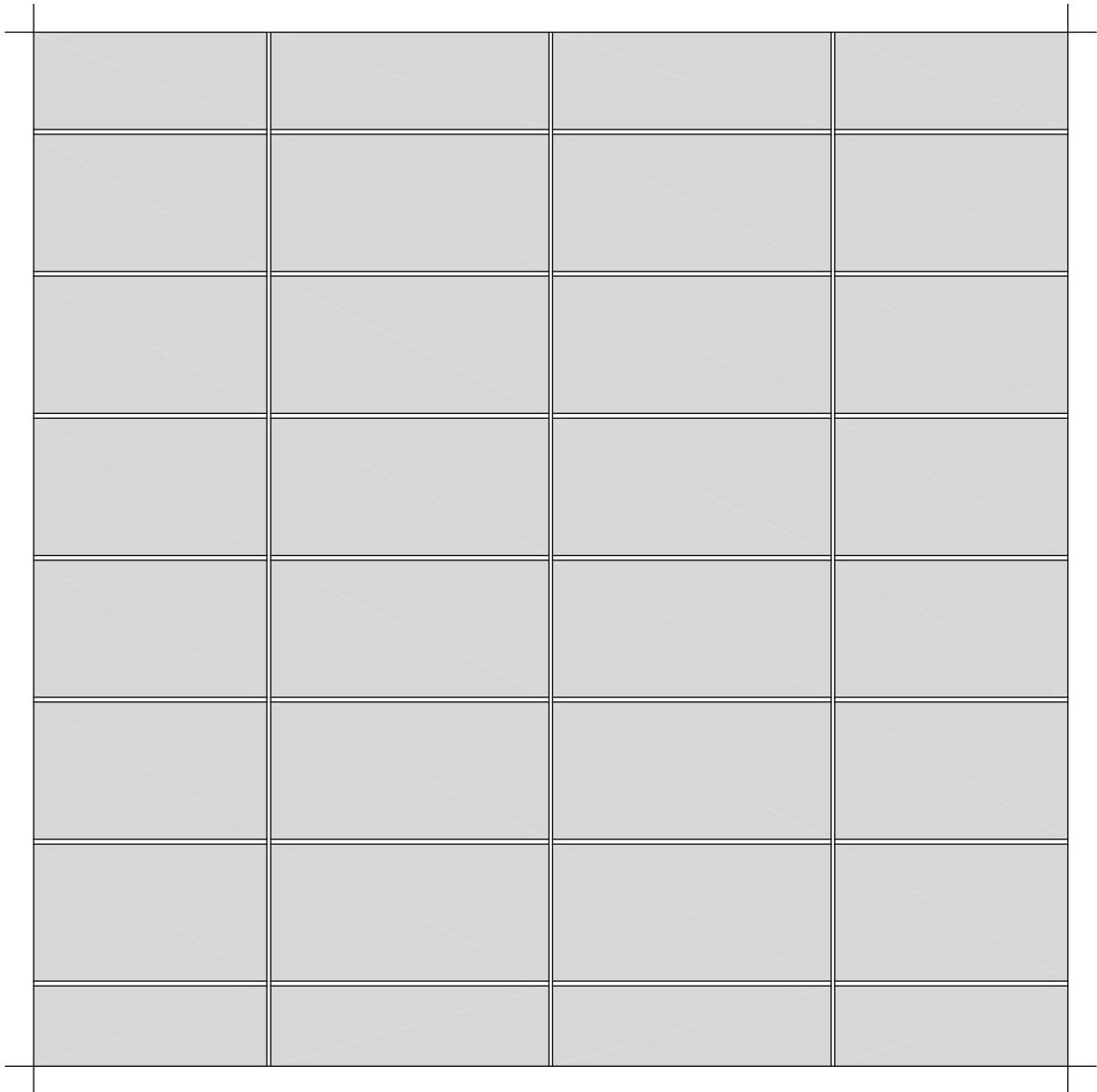

WEITERE OBJEKTSPEZIFISCHE DETAILS AUF ANFRAGE
FURTHER PROJECT-RELATED DETAILS UPON REQUEST
D'AUTRES DETAILS RELATIFS AU PROJET SUR DEMANDE

Alle Rechte vorbehalten. Außervertragliche Nutzung nur mit unserer schriftlichen Genehmigung.
All rights reserved. Noncontractual use requires our written approval.

DEUTSCHE STEINZEUG  **AGROB BUCHTAL** Deutsche Steinzeug Keramik GmbH Architektenservice D - 92519 Schwarzenfeld
Tel. 09435 / 391 3308 Fax. 09435 / 391 3442 e-mail: as.fassade@deutsche-steinzeug.de

STAND: SEPTEMBER 2010

DIES SIND UNVERBINDLICHE KONSTRUKTIONSVORSCHLÄGE, DIE FÜR JEDES PROJEKT AUF ANWENDBARKEIT UND RICHTIGKEIT GEPRÜFT WERDEN MÜSSEN.
THESE ARE NOT BINDING CONSTRUCTION PROPOSALS WHICH HAVE TO BE VERIFIED FOR EACH INDIVIDUAL PROJECT AS REGARDS APPLICABILITY AND CORRECTNESS.
IL S' AGIT DE PROPOSITIONS DE CONSTRUCTION SANS ENGAGEMENT DE NOTRE PART QUI DOIVENT ETRE VERIFIEES POUR CHAQUE PROJET A LEUR EXACTITUDE ET FAISABILITE.

SYSTEMÜBERSICHT

SYSTEM SCHEME

SYSTEME - VUE D' ENSEMBLE

KeraTwin® K20

OMEGAPROFIL AUF HORIZONTAL HUTPROFIL

OMEGA SYSTEM RAIL ON HORIZONTAL HAT PROFILE

RAIL SYSTEME OMEGA SUR PROFILE CHAPE HORIZONTAL

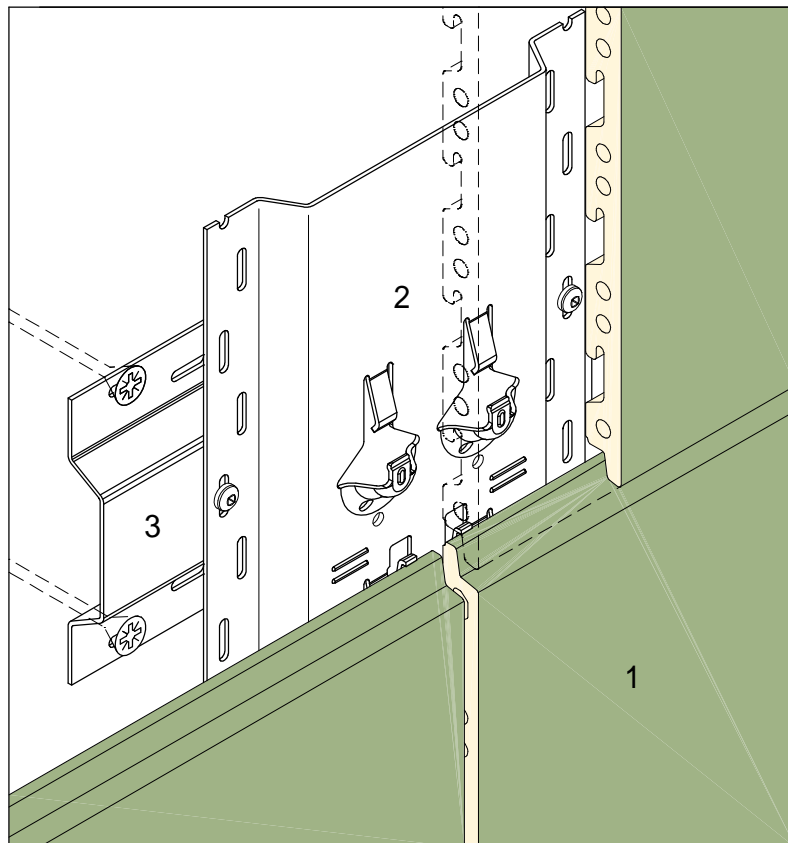

- 1 - KeraTwin® K20 - FASSADENPLATTE
- 2 - VERTIKALES OMEGAPROFIL
- 3 - HORIZONTALES HUTPROFIL

- 1 - KeraTwin® K20 - PANEL
- 2 - VERTICAL OMEGA SYSTEM RAIL
- 3 - HORIZONTAL HAT PROFIL

- 1 - DALLE KeraTwin® K20
- 2 - RAIL SYSTEME OMEGA VERTICAL
- 3 - PROFILE CHAPE HORIZONTAL

DEUTSCHE  **AGROB BUCHTAL** Deutsche Steinzeug Keramik GmbH Architektenservice D - 92519 Schwarzenfeld
Tel. 09435 / 391 3308 Fax. 09435 / 391 3442 e-mail: as.fassade@deutsche-steinzeug.de

STAND: SEPTEMBER 2010

DIES SIND UNVERBINDLICHE KONSTRUKTIONSVORSCHLÄGE, DIE FÜR JEDES PROJEKT AUF ANWENDBARKEIT UND RICHTIGKEIT GEPRÜFT WERDEN MÜSSEN.
THESE ARE NOT BINDING CONSTRUCTION PROPOSALS WHICH HAVE TO BE VERIFIED FOR EACH INDIVIDUAL PROJECT AS REGARDS APPLICABILITY AND CORRECTNESS.
IL S' AGIT DE PROPOSITIONS DE CONSTRUCTION SANS ENGAGEMENT DE NOTRE PART QUI DOIVENT ETRE VERIFIEES POUR CHAQUE PROJET A LEUR EXACTITUDE ET FAISABILITE.

SYSTEMSCHNITT HORIZONTAL

HORIZONTAL SECTION
COUPE HORIZONTALE

KeraTwin® K20

OMEGAPROFIL AUF HORIZONTALLEM HUTPROFIL
OMEGA SYSTEM RAIL ON HORIZONTAL HAT PROFILE
RAIL SYSTEME OMEGA SUR PROFILE CHAPE HORIZONTAL

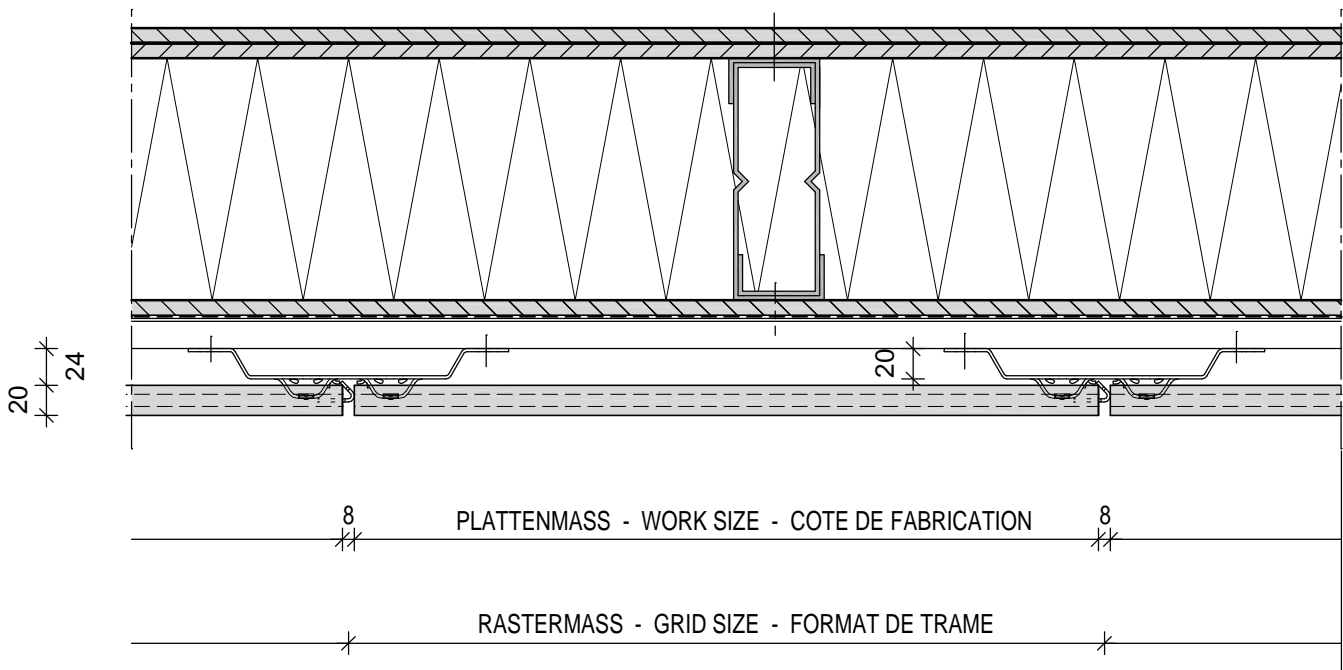

SYSTEMSCHNITT VERTIKAL

VERTICAL SECTION
COUPE VERTICALE

KeraTwin® K20

OMEGAPROFIL AUF HORIZONTALER HUTPROFIL
OMEGA SYSTEM RAIL ON HORIZONTAL HAT PROFILE
RAIL SYSTEME OMEGA SUR PROFILE CHAPE HORIZONTAL

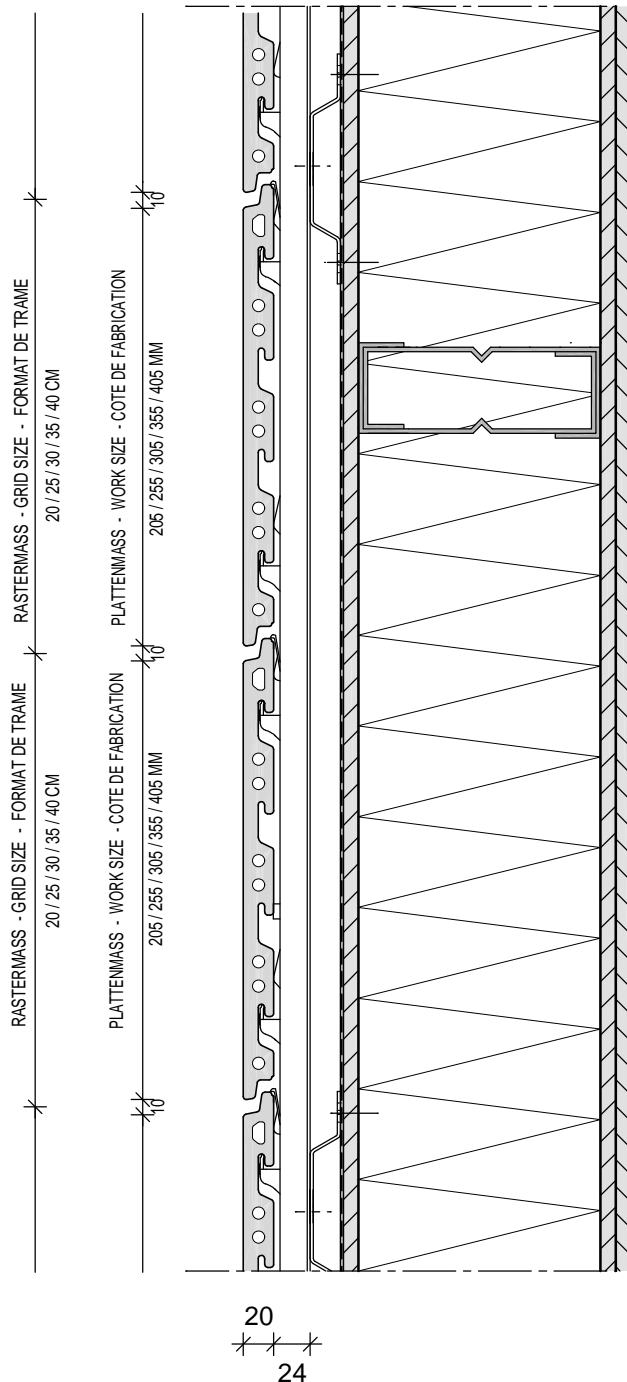

PROFILSTOSS

BUTT-JOINT OF PROFILES
BOUT DE PROFILE

KeraTwin® K20

OMEGAPROFIL AUF HORIZONTALM HUTPROFIL
OMEGA SYSTEM RAIL ON HORIZONTAL HAT PROFILE
RAIL SYSTEME OMEGA SUR PROFILE CHAPE HORIZONTAL

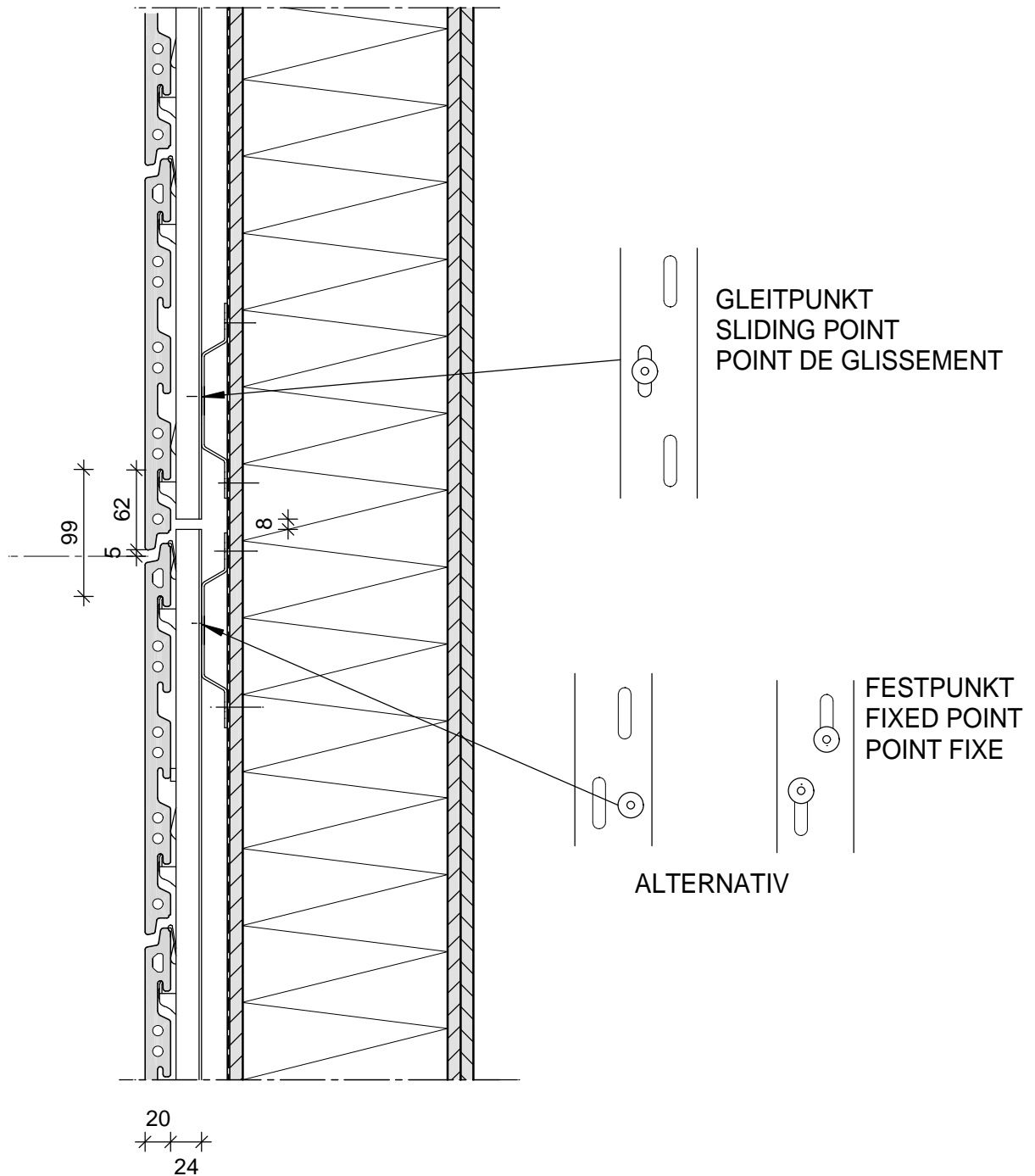

BRANDSPERRE

FIRE BARRIER
PARE-FEU

KeraTwin® K20

OMEGAPROFIL AUF HORIZONTALM HUTPROFIL
OMEGA SYSTEM RAIL ON HORIZONTAL HAT PROFILE
RAIL SYSTEME OMEGA SUR PROFILE CHAPE HORIZONTAL

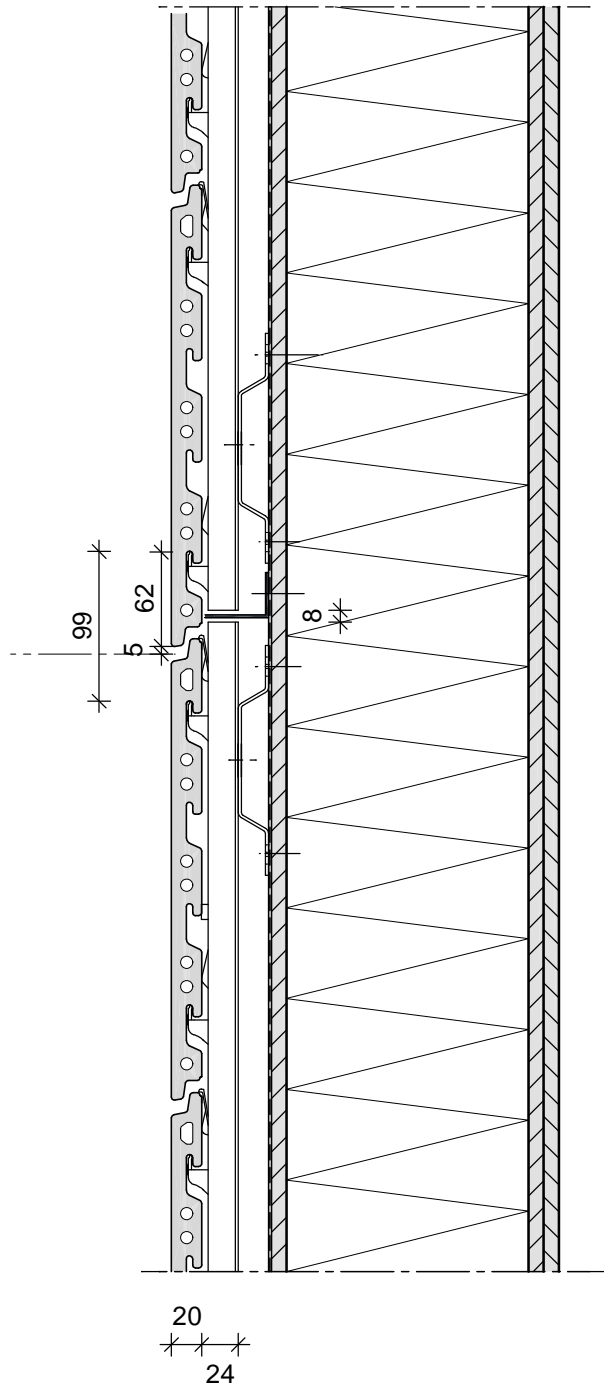

DEUTSCHE STEINZEUG **AGROB BUCHTAL** Deutsche Steinzeug Keramik GmbH Architektenservice D - 92519 Schwarzenfeld
Tel. 09435 / 391 3308 Fax. 09435 / 391 3442 e-mail: as.fassade@deutsche-steinzeug.de

STAND: SEPTEMBER 2010

DIES SIND UNVERBINDLICHE KONSTRUKTIONSVORSCHLÄGE, DIE FÜR JEDES PROJEKT AUF ANWENDBARKEIT UND RICHTIGKEIT GEPRÜFT WERDEN MÜSSEN.
THESE ARE NOT BINDING CONSTRUCTION PROPOSALS WHICH HAVE TO BE VERIFIED FOR EACH INDIVIDUAL PROJECT AS REGARDS APPLICABILITY AND CORRECTNESS.
IL S' AGIT DE PROPOSITIONS DE CONSTRUCTION SANS ENGAGEMENT DE NOTRE PART QUI DOIVENT ETRE VERIFIEES POUR CHAQUE PROJET A LEUR EXACTITUDE ET FAISABILITE.

AUSSENECKE MIT GEHRUNGSPLATTEN

EXTERNAL ANGLE WITH MITRED TILES
ANGLE EXTERIEUR AVEC CARREAUX EN BIAIS

KeraTwin® K20

OMEGAPROFIL AUF HORIZONTALM HUTPROFIL
OMEGA SYSTEM RAIL ON HORIZONTAL HAT PROFILE
RAIL SYSTEME OMEGA SUR PROFILE CHAPE HORIZONTAL

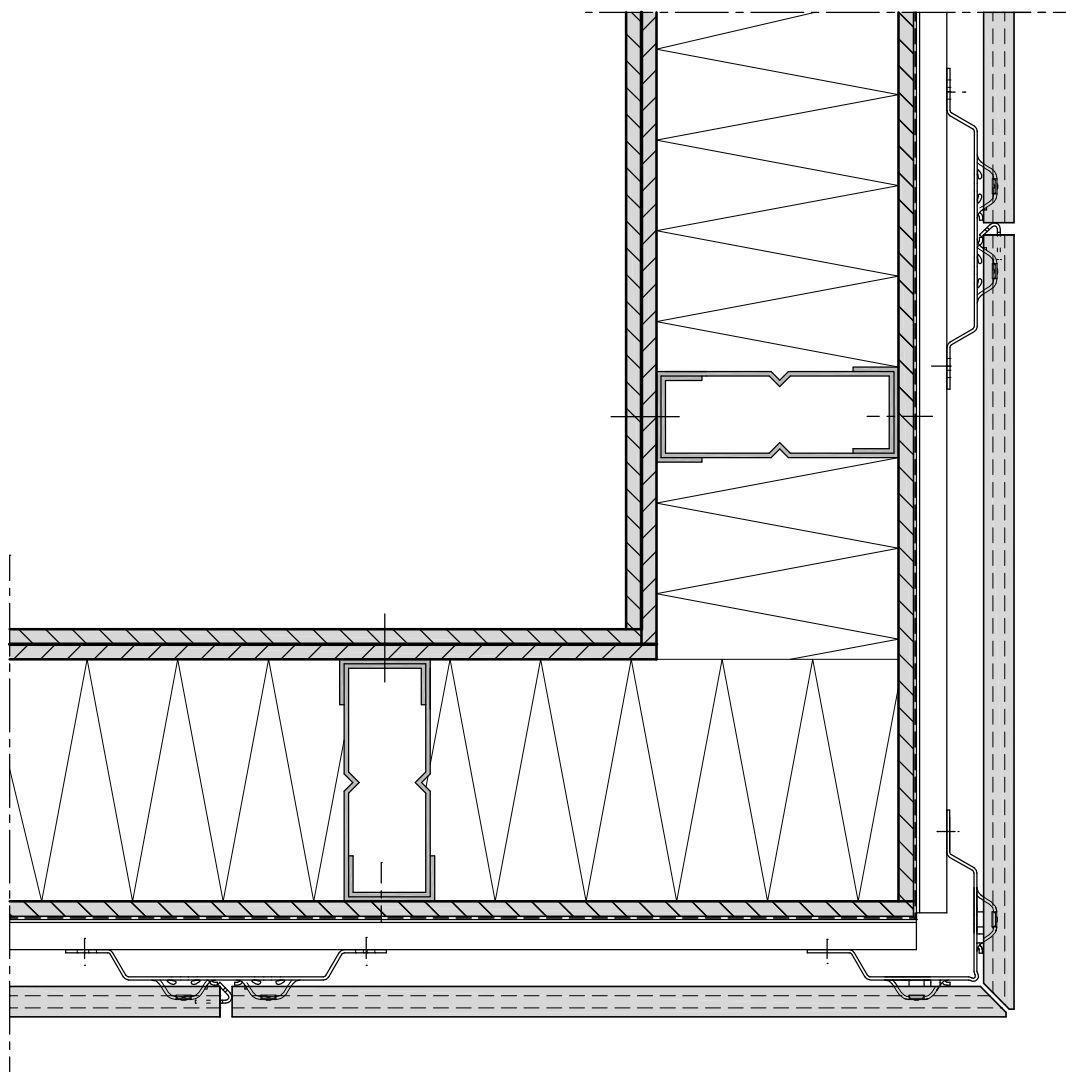

AUSSENECKE MIT ECKPROFIL QUADRAT

EXTERNAL ANGLE WITH SQUARE CORNER PROFILE
ANGLE EXTERIEUR AVEC PROFILE D' ANGLE CARRE

KeraTwin® K20

OMEGAPROFIL AUF HORIZONTALLEM HUTPROFIL
OMEGA SYSTEM RAIL ON HORIZONTAL HAT PROFILE
RAIL SYSTEME OMEGA SUR PROFILE CHAPE HORIZONTAL

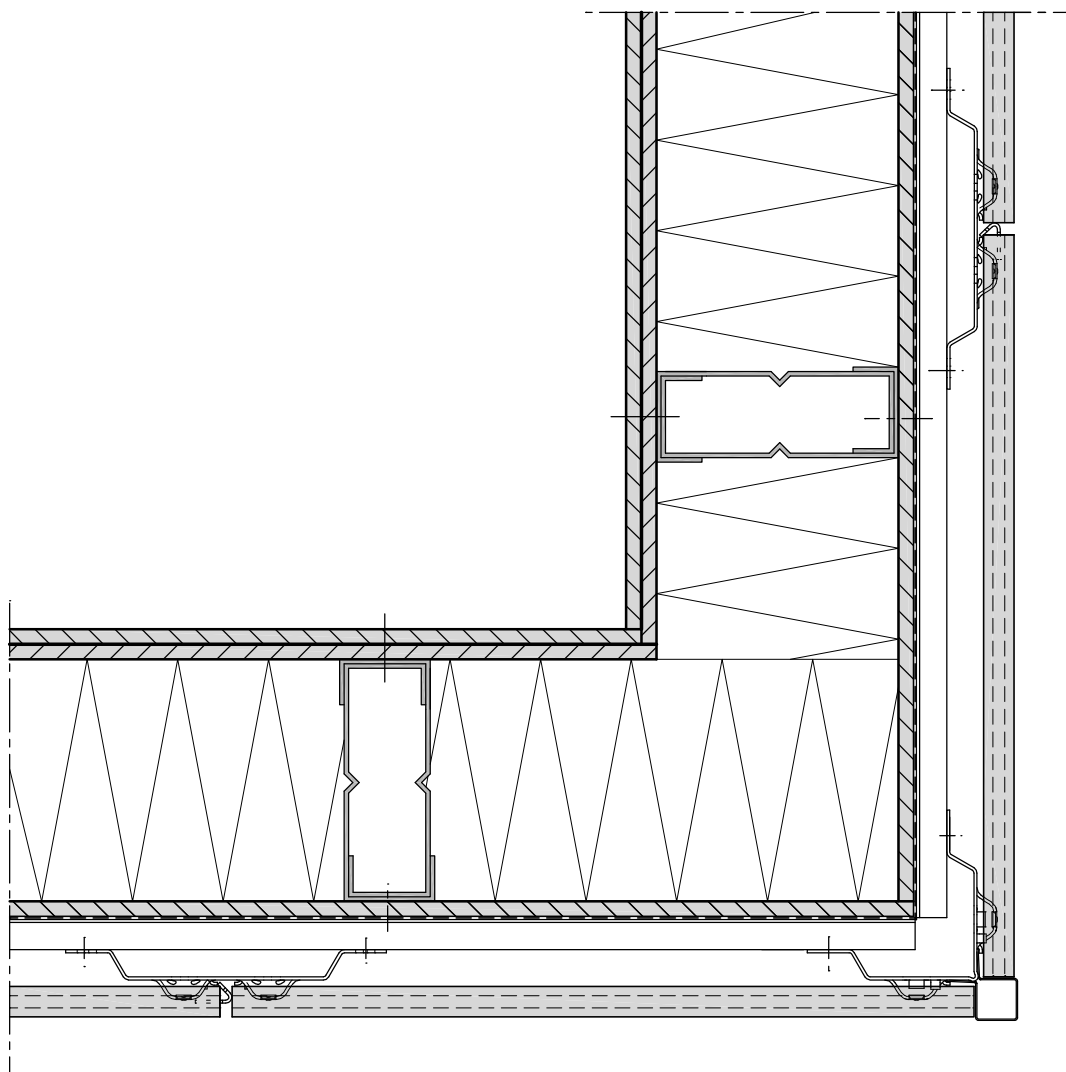

AUSSENECKE MIT ECKPROFIL SCHWERT

EXTERNAL ANGLE WITH SWORD-SHAPED CORNER PROFILE
ANGLE EXTERIEUR AVEC PROFILE D' ANGLE EPEE

KeraTwin® K20

OMEGAPROFIL AUF HORIZONTALLEM HUTPROFIL
OMEGA SYSTEM RAIL ON HORIZONTAL HAT PROFILE
RAIL SYSTEME OMEGA SUR PROFILE CHAPE HORIZONTAL

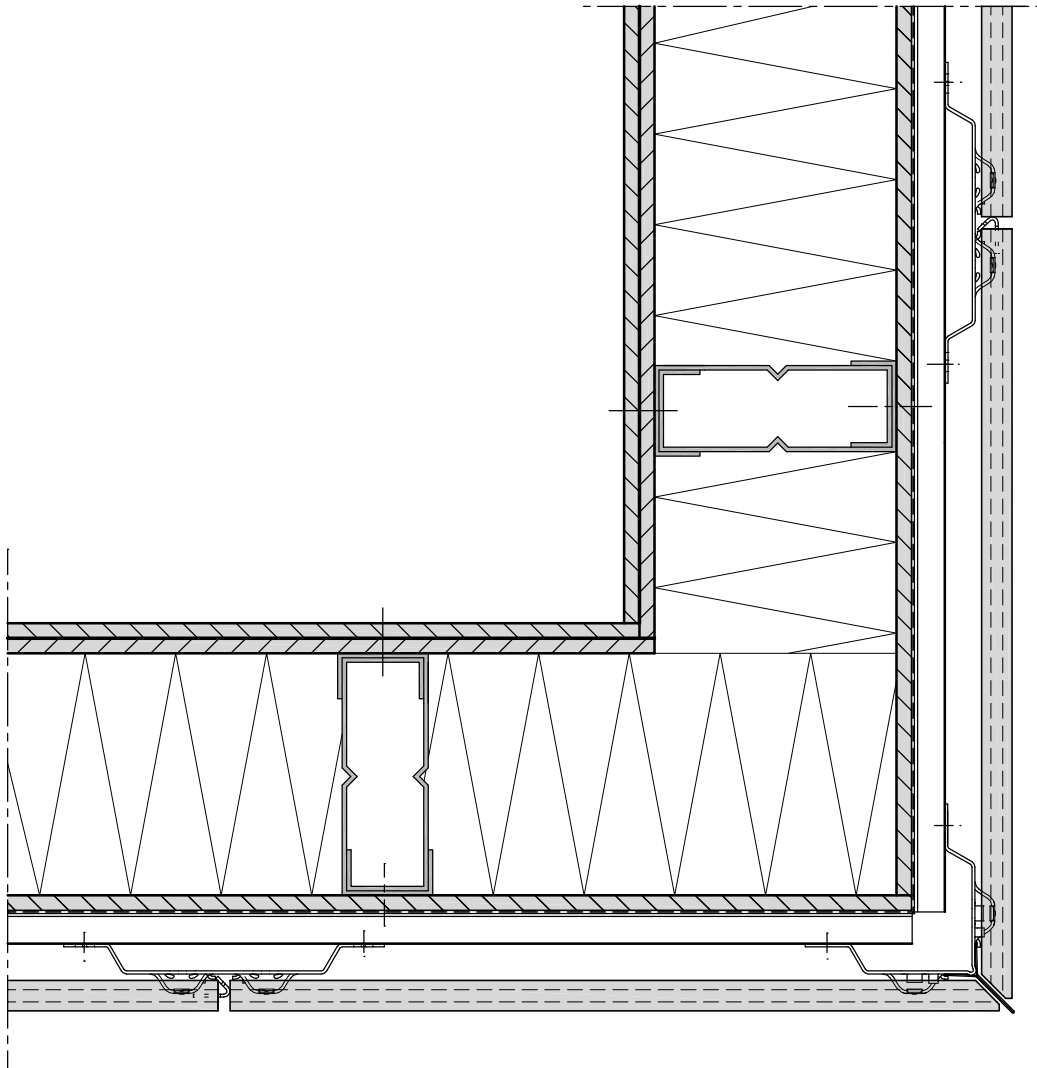

AUSSENECKE MIT ECKPROFIL NEGATIV

EXTERNAL ANGLE WITH NEGATIVE CORNER PROFILE
ANGLE EXTERIEUR AVEC PROFILE D' ANGLE NEGATIF

KeraTwin® K20

OMEGAPROFIL AUF HORIZONTALLEM HUTPROFIL
OMEGA SYSTEM RAIL ON HORIZONTAL HAT PROFILE
RAIL SYSTEME OMEGA SUR PROFILE CHAPE HORIZONTAL

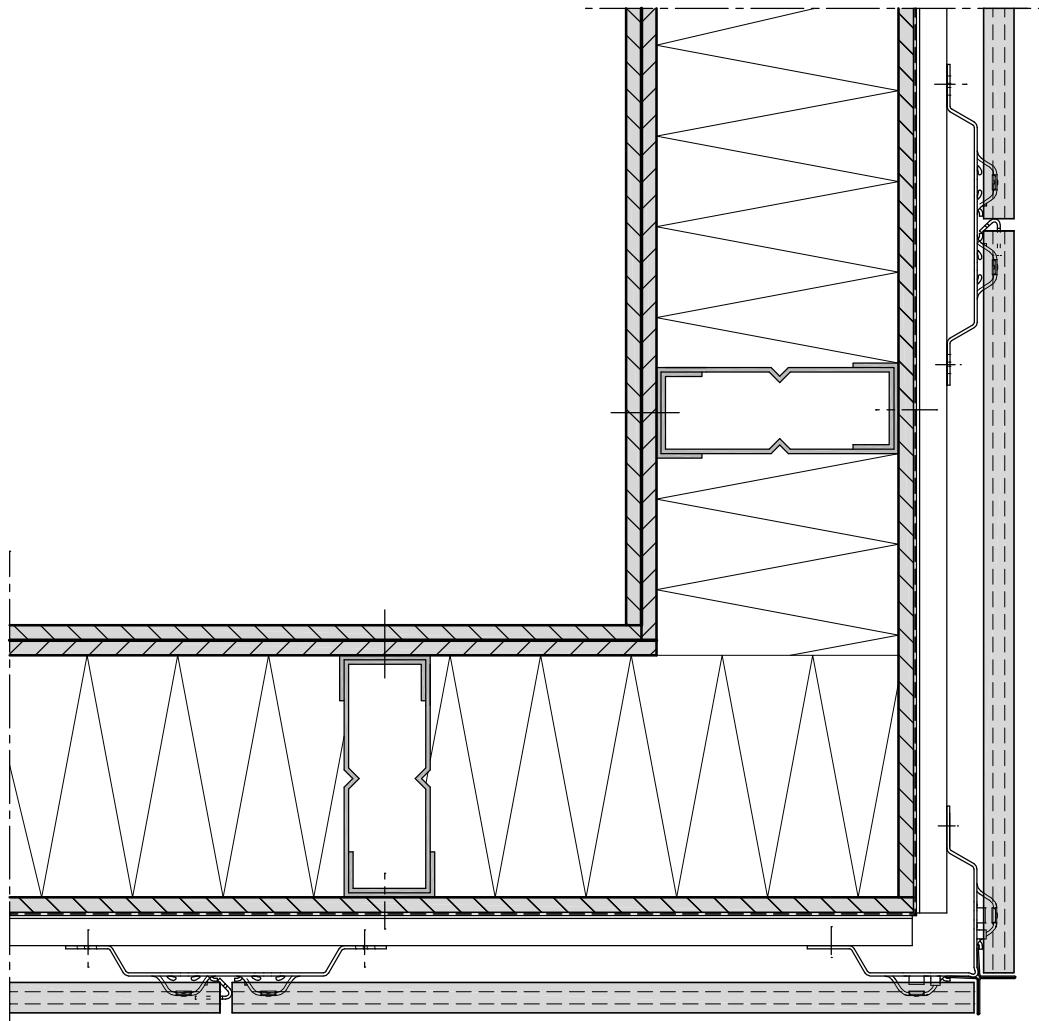

SOCKELANSCHLUSS

CONNECTION TO PLINTH
RACCORD DE SOCLE

KeraTwin® K20

OMEGAPROFIL AUF HORIZONTAL EM HUTPROFIL
OMEGA SYSTEM RAIL ON HORIZONTAL HAT PROFILE
RAIL SYSTEME OMEGA SUR PROFILE CHAPE HORIZONTAL

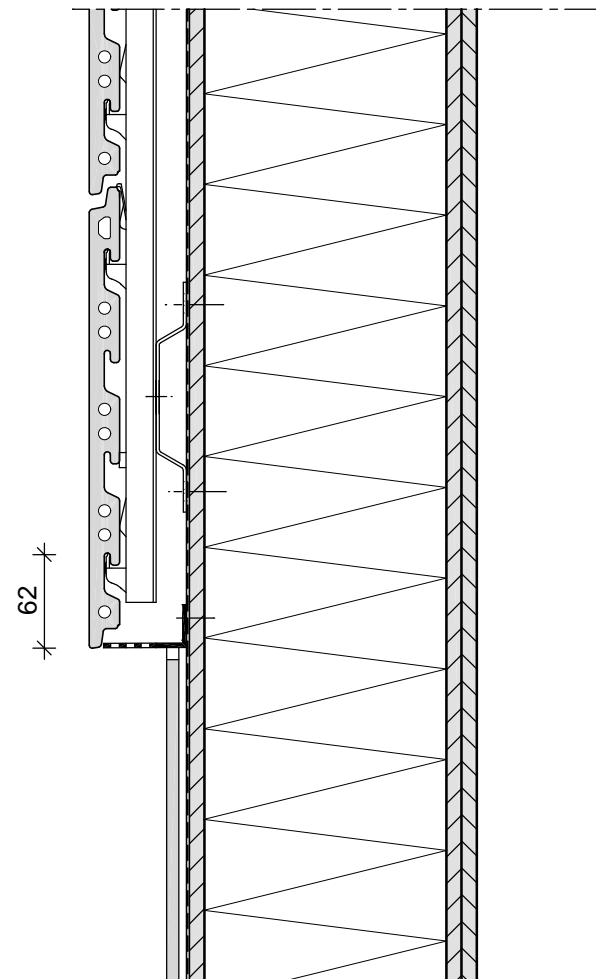

FENSTERSTURZ

WINDOW LINTEL

LINTEAU DE LA FENETRE

KeraTwin® K20

OMEGAPROFIL AUF HORIZONTALLEM HUTPROFIL

OMEGA SYSTEM RAIL ON HORIZONTAL HAT PROFILE

RAIL SYSTEME OMEGA SUR PROFILE CHAPE HORIZONTAL

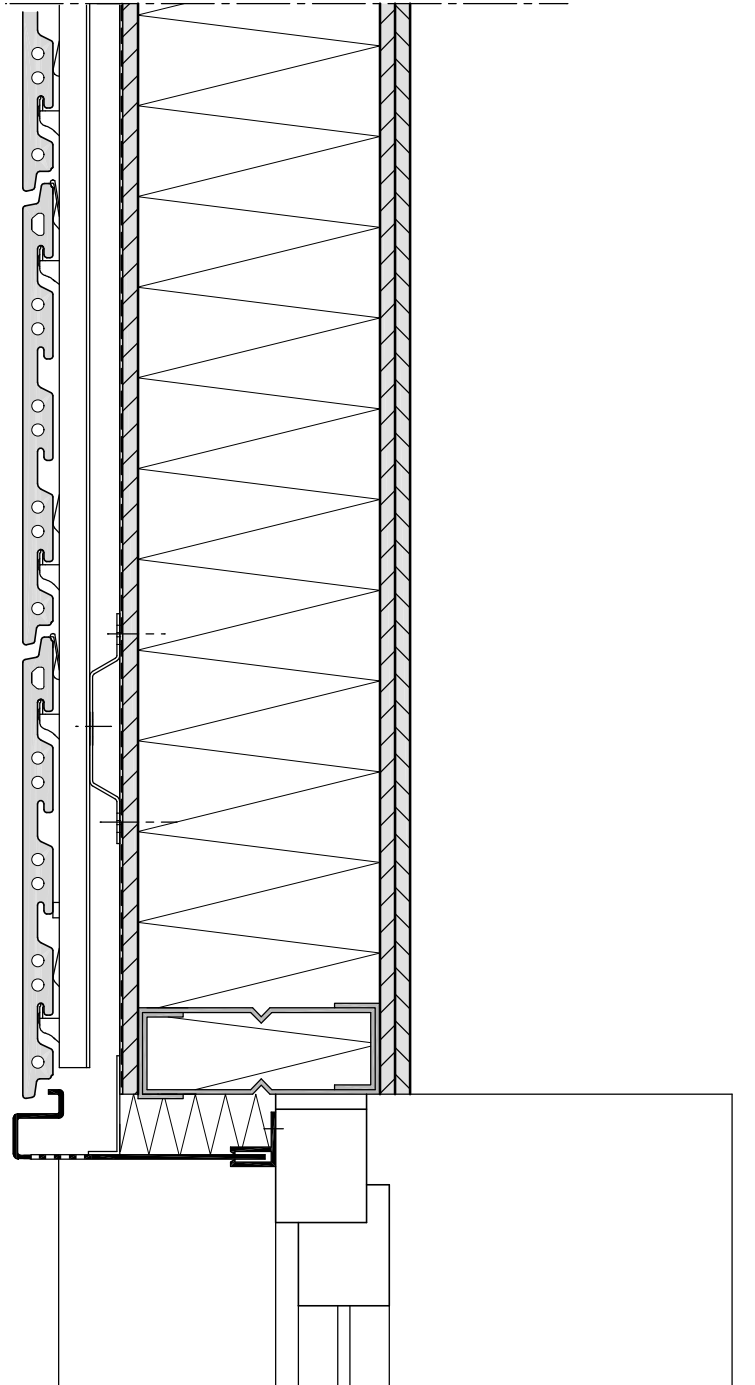

FENSTERBANK

WINDOW SILL
APPUI DE FENETRE

KeraTwin® K20

OMEGAPROFIL AUF HORIZONTALM HUTPROFIL
OMEGA SYSTEM RAIL ON HORIZONTAL HAT PROFILE
RAIL SYSTEME OMEGA SUR PROFILE CHAPE HORIZONTAL

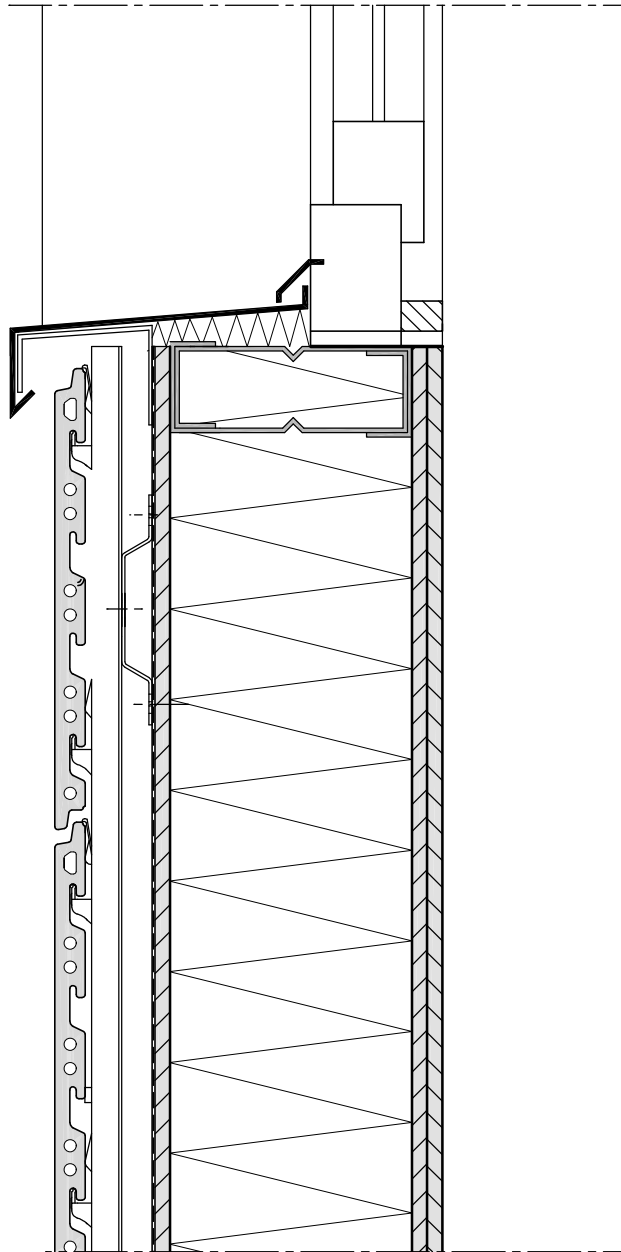

FENSTERLEIBUNG MIT KERATWIN

WINDOW EMBRASURE WITH KERATWIN
EMBRASURE DE FENETRE AVEC KERATWIN

KeraTwin® K20

OMEGAPROFIL AUF HORIZONTALLEM HUTPROFIL
OMEGA SYSTEM RAIL ON HORIZONTAL HAT PROFILE
RAIL SYSTEME OMEGA SUR PROFILE CHAPE HORIZONTAL

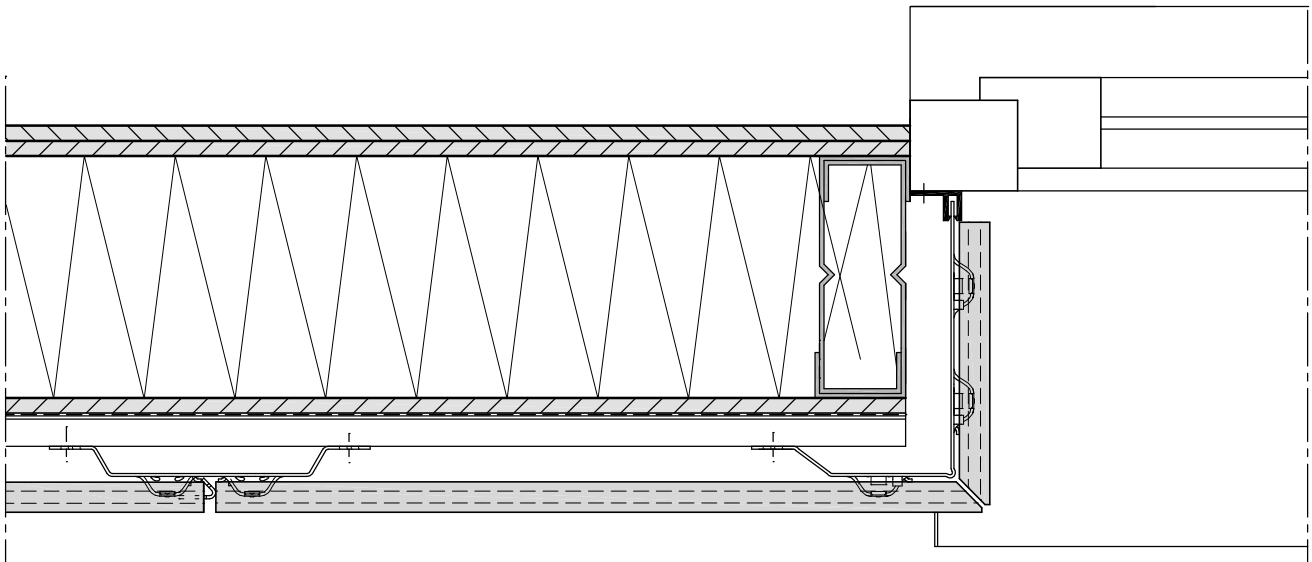

FENSTERLEIBUNG MIT BLECH

EMBRASURE OF THE WINDOW
EMBRASURE DE FENETRE

KeraTwin® K20

OMEGAPROFIL AUF HORIZONTALLEM HUTPROFIL
OMEGA SYSTEM RAIL ON HORIZONTAL HAT PROFILE
RAIL SYSTEME OMEGA SUR PROFILE CHAPE HORIZONTAL

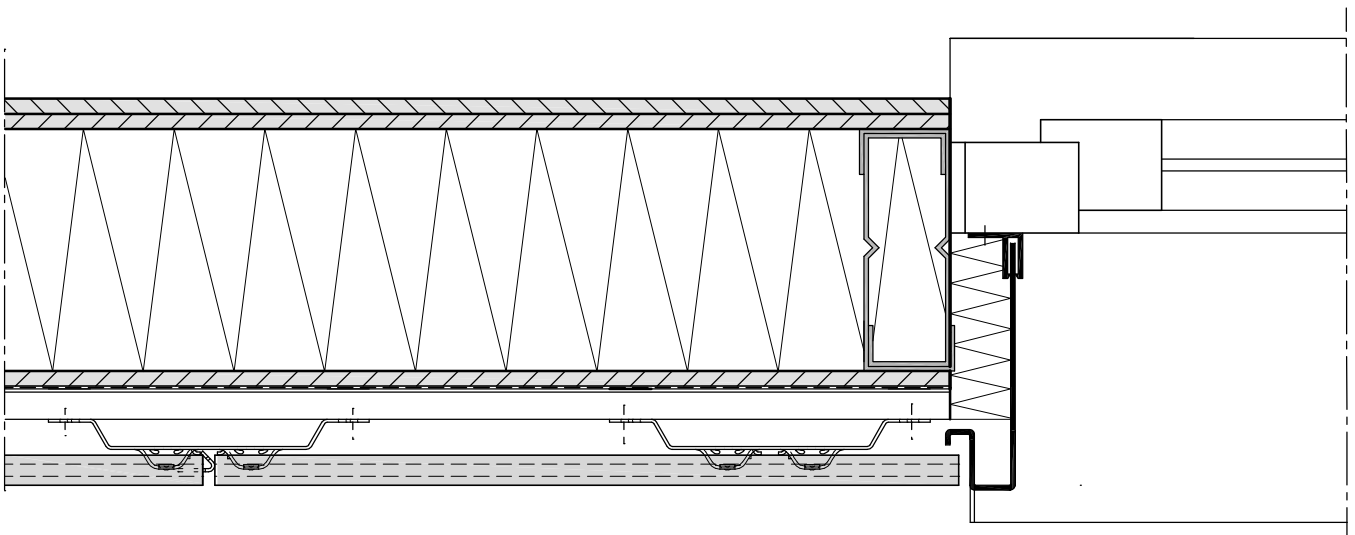

DACHABSCHLUSS

COVERING OF THE ROOF PARAPET
RECOUVREMENT D' ATTIQUE

KeraTwin® K20

OMEGAPROFIL AUF HORIZONTALER HUTPROFIL
OMEGA SYSTEM RAIL ON HORIZONTAL HAT PROFILE
RAIL SYSTEME OMEGA SUR PROFILE CHAPE HORIZONTAL

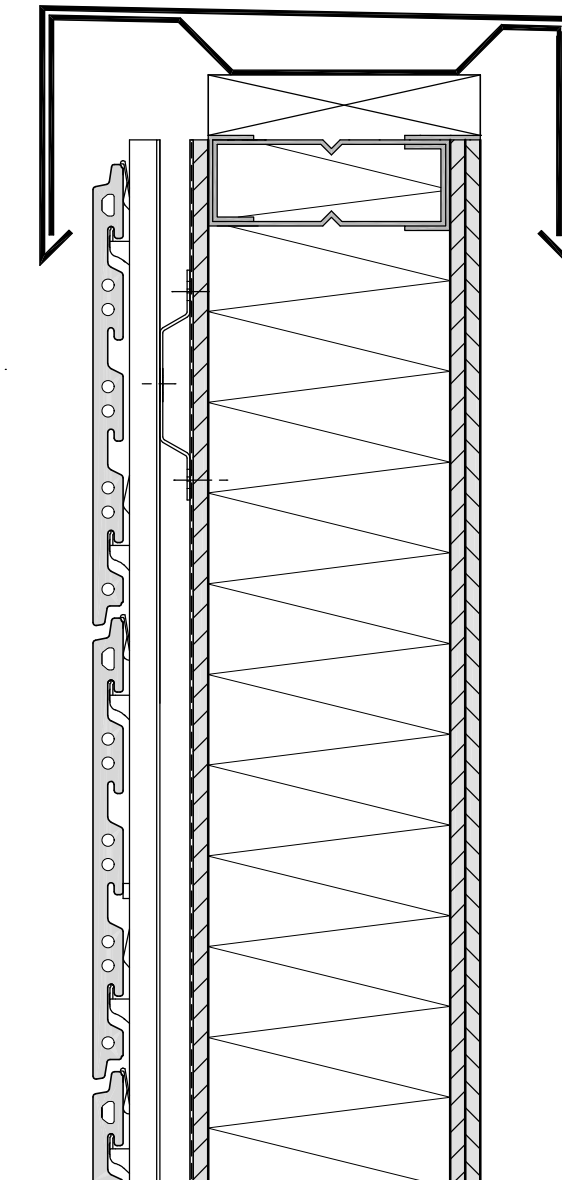

FUGENPROFIL

JOINT PROFILE
PROFILE A JOINTS

KeraTwin® K20

OMEGAPROFIL AUF HORIZONTALM HUTPROFIL
OMEGA SYSTEM RAIL ON HORIZONTAL HAT PROFILE
RAIL SYSTEME OMEGA SUR PROFILE CHAPE HORIZONTAL

